

## *speed-i-Jet 798*



Kurzanleitung

Short instruction

Instrucciones de empleo breves

Mode d'emploi succinct

Breves instruções

Istruzioni brevi

Krótką instrukcja

Stručný návod

Rövid használati utasítás

DE

GB

ES

FR

PT

IT

PL

CZ

HU

**A**

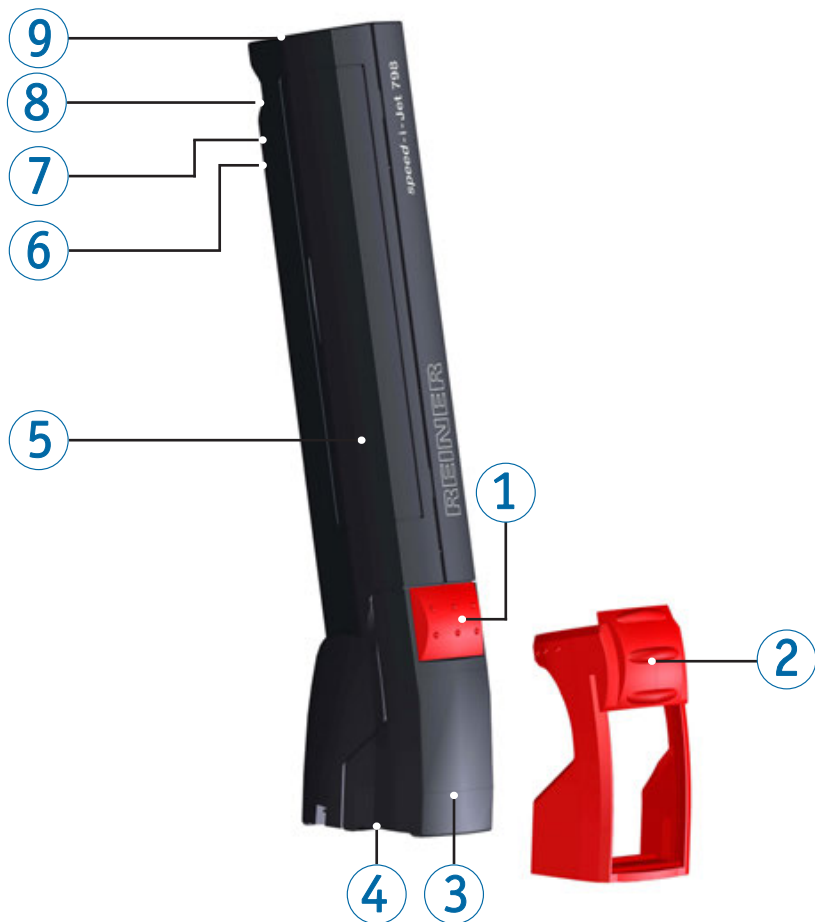

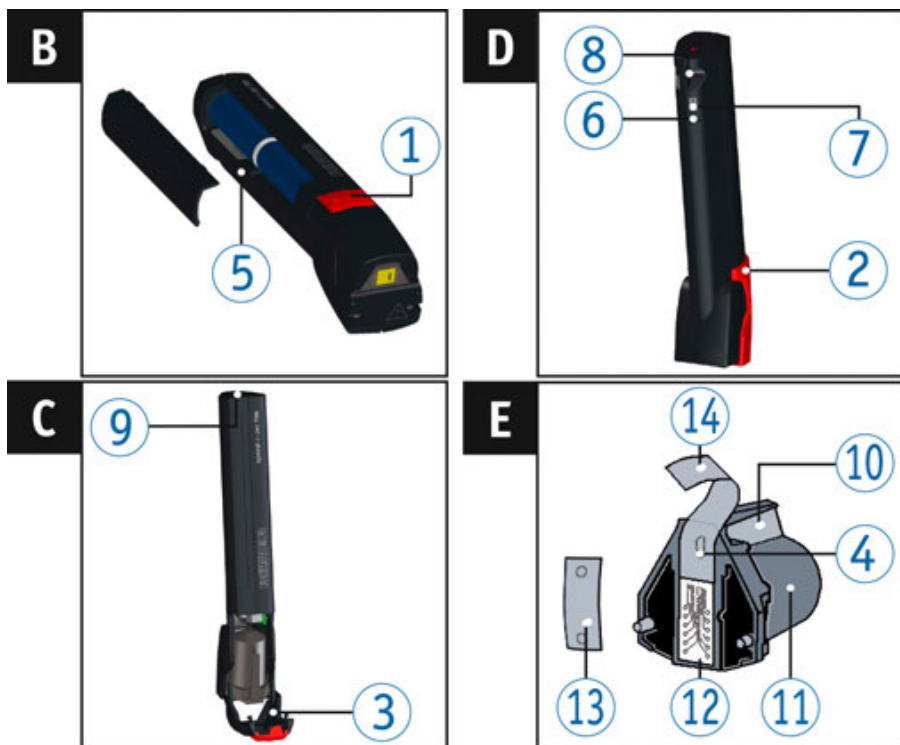

## Bedienelemente

- |                     |                         |
|---------------------|-------------------------|
| ① Auslösetaste      | ⑨ Rote LED              |
| ② Schutzkappe       | ⑩ Griffleiste           |
| ③ Druckkopf-Klappe  | ⑪ Druckpatrone          |
| ④ Düsen             | ⑫ Kontakte Druckpatrone |
| ⑤ Akkufach          | ⑬ Filzplättchen         |
| ⑥ Grüne Ladeanzeige | ⑭ Schutzfolie           |
| ⑦ Mini-USB-Buchse   |                         |
| ⑧ Befestigungsöse   |                         |

 Eine ausführliche Bedienungsanleitung sowie weiterführende Informationen finden Sie in der Online-Hilfe der PCset Software oder auf der beigelegten CD.

## **Inhaltsverzeichnis**

<b>Bedienelemente.....</b>	<b>2</b>
<b>Wichtige Hinweise.....</b>	<b>4</b>
<b>Sicherheitshinweise .....</b>	<b>4</b>
<b>Sicherheitshinweise für Akkus .....</b>	<b>4</b>
<b>Sicherer Umgang mit Druckpatronen .....</b>	<b>5</b>
<b>Entsorgung.....</b>	<b>5</b>
<b>1. Vorbereiten .....</b>	<b>6</b>
1.1. Inbetriebnahme .....	6
1.2. Druckpatrone einsetzen .....	6
1.3. Software PCset installieren .....	7
1.4. Störungen erkennen und beseitigen .....	7
<b>Kontakt .....</b>	<b>8</b>

## Wichtige Hinweise

Vor der Inbetriebnahme des *speed-i-Jets* 798 ist es unbedingt erforderlich, die Betriebsanleitung und besonders die Sicherheitshinweise sorgfältig durchzulesen. Damit vermeiden Sie, zu Ihrer eigenen Sicherheit und um Schäden am Gerät vorzubeugen, Unsicherheiten im Umgang mit dem Kennzeichnungsgerät und damit verbundene Sicherheitsrisiken.



Eine ausführliche Bedienungsanleitung sowie weiterführende Informationen finden Sie in der Online-Hilfe der PCset Software oder auf der beigelegten CD.

## Sicherheitshinweise

### ⚠️ WARNUNG

Gefahr der Erblindung bei Kontakt der Tinte mit den Augen.

- ▶ *speed-i-Jet* 798 nicht mit den Düsen gegen das Gesicht von Personen halten!

### ⚠️ VORSICHT

Stolpergefahr und Beschädigung des Gerätes durch frei im Raum liegende Geräteleitungen.

- ▶ Geräteleitungen so verlegen, dass sie keine Gefahrenquelle bilden!

### ⚠️ ACHTUNG

Beschädigung des Gerätes bei unsachgemäßem Transport.

- ▶ Ausschließlich Verpackung verwenden, die dem Gerät Schutz gegen Stöße und Schläge bietet!

### ⚠️ ACHTUNG

Beschädigung des Gerätes durch Betauung.

- ▶ Vor der Inbetriebnahme warten bis das Gerät Raumtemperatur erreicht hat und absolut trocken ist!

## Sicherheitshinweise für Akkus

Akkus unterliegen dem Verschleiß. Eine längere Lebensdauer als sechs Monate kann nicht gewährleistet werden.

### ⚠️ WARNUNG

Explosionsgefahr bei Kontakt mit Feuer.

- ▶ Akkus niemals ins Feuer werfen.

### ⚠️ VORSICHT

Verletzungsgefahr durch Zerstörung des Akkumantels bei Verwendung ungeeigneter Akkus oder nicht wieder aufladbarer Batterien.

- ▶ Verwenden Sie ausschließlich die für das Gerät vorgesehenen Akkus!

## Sicherer Umgang mit Druckpatronen

### **WARNUNG**

Gefahr der Erblindung bei Kontakt der Tinte mit den Augen.

- ▶ *speed-i-Jet 798* nicht mit den Düsen gegen das Gesicht von Personen halten!

### **VORSICHT**

Gesundheitsschäden durch Verschlucken von Tinte.

- ▶ Nicht verschlucken!
- ▶ Druckpatrone für Kinder unzugänglich aufbewahren!

## Entsorgung



### **Defekte oder verbrauchter Batterien**

Verbrauchte Batterien oder Akkus dürfen nicht in den Hausmüll gelangen.



### **Elektro- und Elektronik-Altgeräte**

Altgeräte nicht mit dem gewöhnlichen Hausmüll entsorgen, sondern einer dafür vorgesehenen Annahmestelle für das Recycling von elektrischen und elektronischen Geräten zuführen.

## 1. Vorbereiten

### 1.1. Inbetriebnahme

- i** Die Akkus müssen vor der ersten Anwendung komplett aufgeladen werden. Die Ladezeit beträgt ca. drei Stunden. Die Akkus sind aufgeladen, wenn die grüne Ladeanzeige **6** nicht mehr leuchtet.

#### Akkus einsetzen ⇒ Abb. **B**

- ▶ Akkufach **5** öffnen.
- ▶ Auf richtige Polung achten und Akkus einsetzen.
- ▶ Akkufach **5** schließen.

#### Akkus laden ⇒ Abb. **D**

- i** Die Aufladung an einem USB-Hub ohne eigene Stromversorgung ist nicht möglich.
- ▶ Mini-USB-Buchse **7** des Gerätes über das USB-Kabel mit dem PC verbinden. Die grüne Ladeanzeige **6** leuchtet.

### 1.2. Druckpatrone einsetzen

- i** Ein Wechsel der Druckpatrone ist nötig, wenn der Abdruck schwach und unvollständig ist.

#### **⚠ VORSICHT**

Gesundheitsschäden durch Verschlucken von Tinte.

- ▶ Nicht verschlucken!
- ▶ Druckpatrone für Kinder unzugänglich aufbewahren!

#### Druckpatrone einsetzen ⇒ Abb. **A + C + E**

- ▶ Schutzkappe **2** entfernen.
- ▶ Druckkopf-Klappe **3** öffnen.
- ▶ Neue Druckpatrone **11** aus Verpackung nehmen und Schutzfolie **14** auf Düsen **4** oder Clip entfernen.
- ▶ Bei der Verwendung von Standardtinte Filzplättchen **13** (befindet sich ebenfalls in Verpackung) an Düsen **4** der Druckpatrone **11** halten, bis Tinte austritt.
- ▶ Druckpatrone **11** einsetzen.
- ▶ Druckkopf-Klappe **3** schließen.

### **1.3. Software PCset installieren**

Für die Installation werden Administratorberechtigungen am PC benötigt.

- ▶ PCset CD in das Laufwerk einlegen.
- ▶ Wenn das Installationsprogramm nicht automatisch startet, die Datei „**setup.exe**“ starten.
- ▶ Den Anweisungen des Installationsprogramms folgen.

### **1.4. Störungen erkennen und beseitigen**

Weiterführende Informationen finden Sie in der Online-Hilfe der PCset Software, oder auf der beigefügten CD.



## **Kontakt**

### **Ernst Reiner GmbH & Co. KG**

Baumannstr. 16

78120 Furtwangen/Germany

Telefon: +49 7723 657-0

Fax: +49 7723 657-200

Email: [reiner@reiner.de](mailto:reiner@reiner.de)

[www.reiner.de](http://www.reiner.de)

© 2015 Ernst Reiner GmbH & Co. KG

Alle Rechte vorbehalten. Übersetzungen, Nachdruck und sonstige Vervielfältigungen dieser Bedienungsanleitung, auch in Teilen und gleichgültig in welcher Form, bedürfen unserer ausdrücklichen schriftlichen Erlaubnis. Inhaltliche Änderungen dieser Bedienungsanleitung behalten wir uns ohne Ankündigung vor.

A

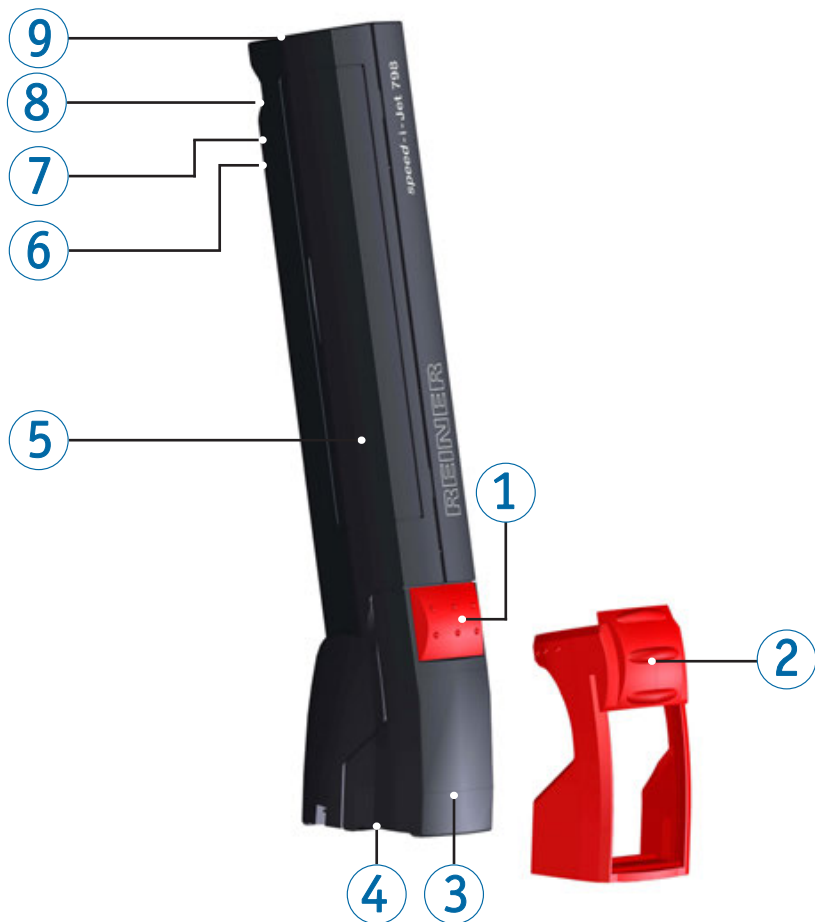

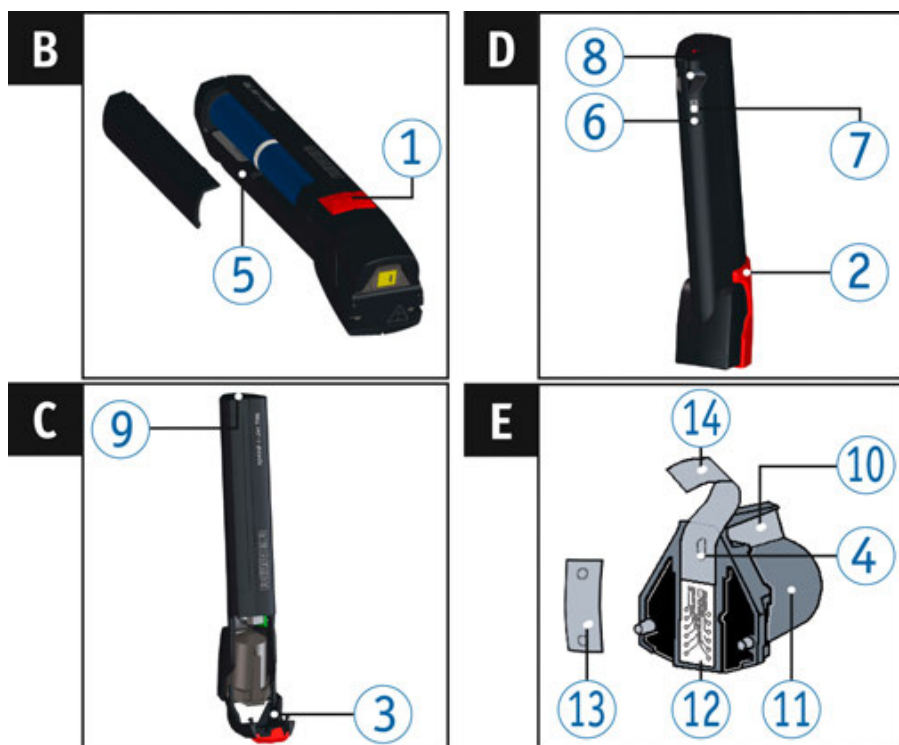

GB

## Operating Elements

- ① Release button
- ② Protective cap
- ③ Print-head flap
- ④ Nozzles
- ⑤ Battery compartment
- ⑥ Green charging indicator
- ⑦ Mini USB socket
- ⑧ Fastening eyelets
- ⑨ Red LED
- ⑩ Ink cartridge handle
- ⑪ Cartridge
- ⑫ Cartridge contacts
- ⑬ Small felt pad
- ⑭ Protective film for cartridge

 For detailed operating instructions and further information, see the online help of the PCset software, or the enclosed CD.

## Contents

Operating Elements .....	10
Important Notes .....	12
Safety Notes .....	12
Safety Notes on Rechargeable Batteries.....	12
Secure Handling of Print Cartridges .....	13
Disposal.....	13
<b>1. Preparation.....</b>	<b>14</b>
1.1. Commissioning .....	14
1.2. Inserting Printing Cartridge.....	14
1.3. Install PCset Software .....	15
1.4. Recognising and Removing Interferences.....	15
<b>Contact .....</b>	<b>16</b>

## Important Notes

Before commissioning of the *speed-i-Jet 798*, always read the operating instructions and in particular the safety notes with care. This prevents mistakes in handling of the marking device and connected safety risks to keep you safe and avoid damage to the device.

- For detailed operating instructions and further information, see the online help of the PCset software, or the enclosed CD.

## Safety Notes

### ⚠ WARNING

Danger of blinding in case of contact between ink and eyes.

- ▶ Never hold the *speed-i-Jet 798* with its nozzles pointing at the face of persons!

### ⚠ CAUTION

Danger of tripping and damage to the device from device lines placed freely in the room.

- ▶ Place the device lines so that they do not pose any danger source!

### NOTICE

This product version is a class A device. This device can cause radio interferences in the living area. In this case, the operator may be required to take approximate measures.

### NOTICE

Damage to the device due to improper transport.

- ▶ Only use packaging that provides protection from impact and shock to the device!

### NOTICE

Damage to the device by moisture.

- ▶ Before commissioning, wait until the device has reached room temperature and is completely dry!

## Safety Notes on Rechargeable Batteries

Rechargeable batteries are subject to wear. A longer service life than six months cannot be warranted.

### ⚠ WARNING

Danger of explosion at contact with fire.

- ▶ Never throw rechargeable batteries into fire.

### ⚠ CAUTION

Danger of injury from destruction of the battery jacket when using unsuitable rechargeable batteries or non-rechargeable batteries.

- ▶ Use only rechargeable batteries intended for the device!

## Secure Handling of Print Cartridges

### WARNING

Danger of blinding at contact of the ink with the eyes.

- ▶ Do not point the *speed-i-Jet 798*'s nozzles towards the face of persons!

### CAUTION

Health risks if ink is swallowed.

- ▶ Don't swallow!
- ▶ Keep cartridge out of the reach of children!

## Disposal



### Defective or flat batteries

Flat batteries of rechargeable batteries must not be disposed of in the household waste.



### Electrical and electronic waste devices

Waste devices must not be disposed of in the conventional household waste. They must be returned to a special collection point for recycling of electrical and electronic devices.

## 1. Preparation

### 1.1. Commissioning

- i** The rechargeable batteries must be charged completely before the first use. The charging time is approx. 3 hours. The rechargeable batteries are charged when the green charge display **6** goes out.

#### Insert batteries ⇒ Fig. **B**

- ▶ Open battery compartment **5**.
- ▶ Ensure correct polarity and insert batteries.
- ▶ Close battery compartment **5**.

#### Charge batteries ⇒ Fig. **C**

- i** Charging at a USB hub without dedicated power supply is not possible.

- ▶ Connect the mini-USB-sockets **9** with the PC via the USB cable. The green charging indicator **6** lights up.

### 1.2. Inserting Printing Cartridge

- i** The print-head needs to be changed when the print-out becomes weak and incomplete.

#### **CAUTION**

Health risks if ink is swallowed.

- ▶ Don't swallow!
- ▶ Keep cartridge out of the reach of children!

#### Inserting printing cartridge ⇒ Fig. **A + C + E**

- ▶ Remove protective cap **2**.
- ▶ Open print-head flap **3**.
- ▶ Take the new cartridge **11** from its packaging and remove the protective film **14** from nozzles **4** or clip.
- ▶ When using standard ink hold the small felt pad **13** that is provided, against the cartridge nozzles **4** until some ink appears on the felt.
- ▶ Inserting print cartridge **11**.
- ▶ Close print-head flap **3**.

### **1.3. Install PCset Software**

Installation is only possible with administrator rights on the computer.

- ▶ Insert PCset CD into the drive.
- ▶ If the installation programme does not start up automatically, start the file “**setup.exe**”.
- ▶ Observe the installation programme instructions.

### **1.4. Recognising and Removing Interferences**

For more information, see the online help of the PCset software, or the enclosed CD.



## Contact

### **Ernst Reiner GmbH & Co. KG**

Baumannstr. 16

78120 Furtwangen/Germany

Phone: +49 7723 657-0

Fax: +49 7723 657-200

Email: [reiner@reiner.de](mailto:reiner@reiner.de)

[www.reiner.de](http://www.reiner.de)

© 2015 Ernst Reiner GmbH & Co. KG

All rights reserved. Translation, reprint and other reproduction of these operating instructions, even in parts and no matter the form, shall require our express written consent. We reserve the right to make content changes to these operating instructions without notice.

A



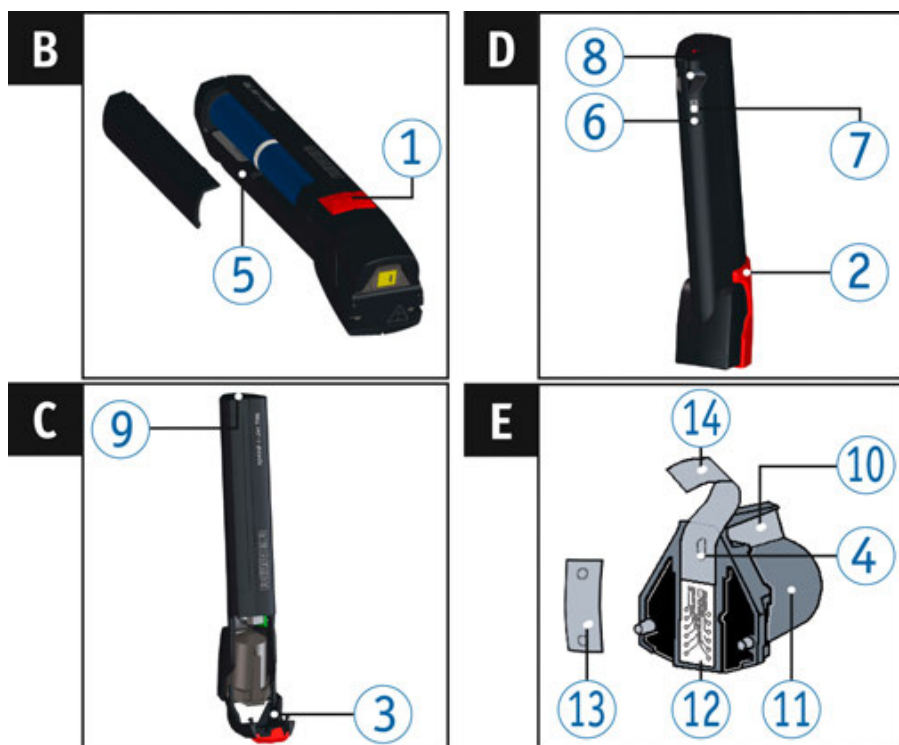

## Elementos de control

- ① Tecla disparadora
- ② Caperuza protectora rojo
- ③ Cubierta del cabezal de impresión
- ④ Boquillas
- ⑤ Compartimento de las pilas
- ⑥ Indicador del estado de carga verde
- ⑦ Puerto mini USB
- ⑧ Ojo de sujeción
- ⑨ LED rojo
- ⑩ Asa
- ⑪ Contactos del cartucho de impresión
- ⑫ Cartridge contacts
- ⑬ Plaquita de filtro
- ⑭ Lámina protectora

 Para obtener instrucciones de uso e información más detalladas, acceda a la ayuda en línea del software PCset o consúltelas en el CD que acompaña al dispositivo.

## Directorio de contenido

Elementos de control .....	18
Información importante.....	20
Advertencias de seguridad .....	20
Advertencias de seguridad para las pilas recargables.....	20
Manipulación segura de los cartuchos de impresión .....	21
Eliminación .....	21
<b>1. Preparación.....</b>	<b>22</b>
1.1. Puesta en marcha.....	22
1.2. Uso del cartucho de impresión .....	22
1.3. Instalar el software PCset .....	23
1.4. Detección y eliminación de fallos del sistema .....	23
<b>Contacto .....</b>	<b>24</b>

## Información importante

Antes de la puesta en marcha del *speed-i-Jet 798* es imprescindible que usted lea el manual, y en especial, las indicaciones de seguridad. Esto es por su seguridad y evitará daños en el dispositivo, dudas en el trato con los sellos eléctricos y los riesgos de seguridad asociados.



Para obtener instrucciones de uso e información más detalladas, acceda a la ayuda en línea del software PCset o consúltelas en el CD que acompaña al dispositivo.

## Advertencias de seguridad

### **⚠ ADVERTENCIA**

Peligro de ceguera por el contacto de la tinta con los ojos.

- ▶ ¡No acercar la boquilla del *speed-i-Jet 798* a la cara de las personas!

### **⚠ ATENCIÓN**

Peligro de tropiezo y daños en el dispositivo si los cables del dispositivo se encuentran dispersos por la habitación.

- ▶ ¡Colocar los cables del dispositivo de manera que no supongan una fuente de peligro!

### **AVISO**

Daños en el dispositivo en caso de transporte inadecuado.

- ▶ ¡Utilizar sólo el embalaje que proporciona protección contra choques y golpes al dispositivo!

### **AVISO**

Daño en el dispositivo debido a la condensación.

- ▶ Antes de empezar, ¡esperar hasta que el aparato haya alcanzado la temperatura ambiente y esté totalmente seco!

## Advertencias de seguridad para las pilas recargables

Las pilas recargables se desgastan. No se puede garantizar que duren más de seis meses.

### **⚠ ADVERTENCIA**

Peligro de explosión por contacto con el fuego.

- ▶ No tire las pilas recargables al fuego.

### **⚠ ATENCIÓN**

Peligro de lesiones debido a la destrucción de la cubierta de la batería si utiliza pilas recargables no adecuadas o pilas recargables no recargables.

- ▶ ¡Utilice únicamente las pilas recargables especificadas para el dispositivo!

## Manipulación segura de los cartuchos de impresión

### **⚠ ADVERTENCIA**

Riesgo de ceguera en caso de contacto de la tinta con los ojos.

- ▶ No tocar la cara con la boquilla del *speed-i-Jet 798*.

### **⚠ ATENCIÓN**

La ingestión de tinta puede dañar la salud.

- ▶ ¡No ingiera tinta!
- ▶ ¡Mantener el cartucho de impresión alejados del alcance de los niños!

## Eliminación



### **Baterías defectuosas o usadas**

Las baterías defectuosas o usadas no deben tirarse a la basura doméstica.



### **Aparatos eléctricos y electrónicos viejos**

Los aparatos viejos no deben tirarse a la basura doméstica. Deben entregarse en un punto de recogida designado para el reciclaje de equipos eléctricos y electrónicos.

## 1. Preparación

### 1.1. Puesta en marcha

- i** Las pilas recargables deben estar completamente cargadas antes de su primer uso. El tiempo de carga es de aprox. 3 horas. Las pilas recargables están cargadas cuando el indicador verde **6** se apaga.

#### Colocar las pilas ⇒ Fig. **B**

- ▶ Abra el compartimento de las pilas **5**.
- ▶ Preste atención a la polaridad correcta y coloque las pilas.
- ▶ Cierre el compartimento de las pilas **5**.

#### Cargar las pilas ⇒ Fig. **D**

- i** No es posible la carga de un conector USB sin una fuente de alimentación externa.

- ▶ Conecte el puerto mini USB **7** con el PC a través del cable USB. El indicador de carga verde **6** se ilumina.

### 1.2. Uso del cartucho de impresión

- i** Cambie el cabezal de impresión cuando la impresión no sea nítida o incompleta.

#### **⚠ ATENCIÓN**

La ingestión de tinta puede dañar la salud.

- ▶ ;No ingiera tinta!
- ▶ ;Mantener el cartucho de impresión alejados del alcance de los niños!

#### Uso del cartucho de impresión ⇒ Fig. **A + B + D**

- ▶ Retire la caperuza protectora **2**.
- ▶ Abra la cubierta del cabezal de impresión **3**.
- ▶ Sacar el nuevo cartucho de impresión **11** del envase y retirar la lámina protectora **14** de la boquilla **4** o clip.
- ▶ Al usar tinta estándar sujetar la plaquita del filtro **13** (también se encuentra en el envase) en la boquilla **4** del cartucho de impresión **11** hasta que salga tinta.
- ▶ Utilizar cartucho de impresión **11**.
- ▶ Cierre el cabezal de impresión **3**.

### **1.3. Instalar el software PCset**

Para la instalación, se necesitan permisos de administrador en el PC.

- ▶ Introducir CD de PCset en la unidad.
- ▶ Si el programa de instalación no se inicia automáticamente, ejecute el archivo "**setup.exe**".
- ▶ Siga las instrucciones del programa de instalación.

### **1.4. Detección y eliminación de fallos del sistema**

Para información más detallada, acceda a la ayuda en línea del software PCset o consulte el CD que acompaña el dispositivo.



## **Contacto**

### **Ernst Reiner GmbH & Co. KG**

Baumannstr. 16

78120 Furtwangen/Germany

Phone: +49 7723 657-0

Fax: +49 7723 657-200

Email: [reiner@reiner.de](mailto:reiner@reiner.de)

[www.reiner.de](http://www.reiner.de)

© 2015 Ernst Reiner GmbH & Co. KG

Todos los derechos reservados. Para la traducción, reimpresión o reproducción de este manual, ya sea por partes o de cualquier forma, deberán contar con nuestro permiso expreso por escrito. Los cambios en el contenido de este manual están sujetos a cambios sin previo aviso.

**A**

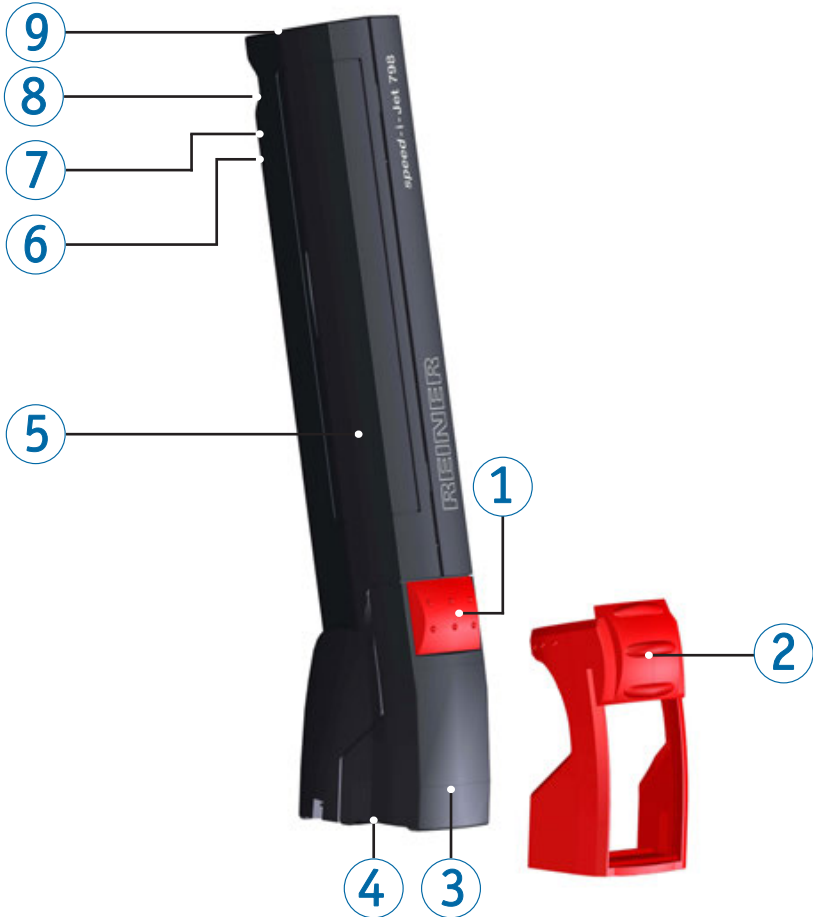

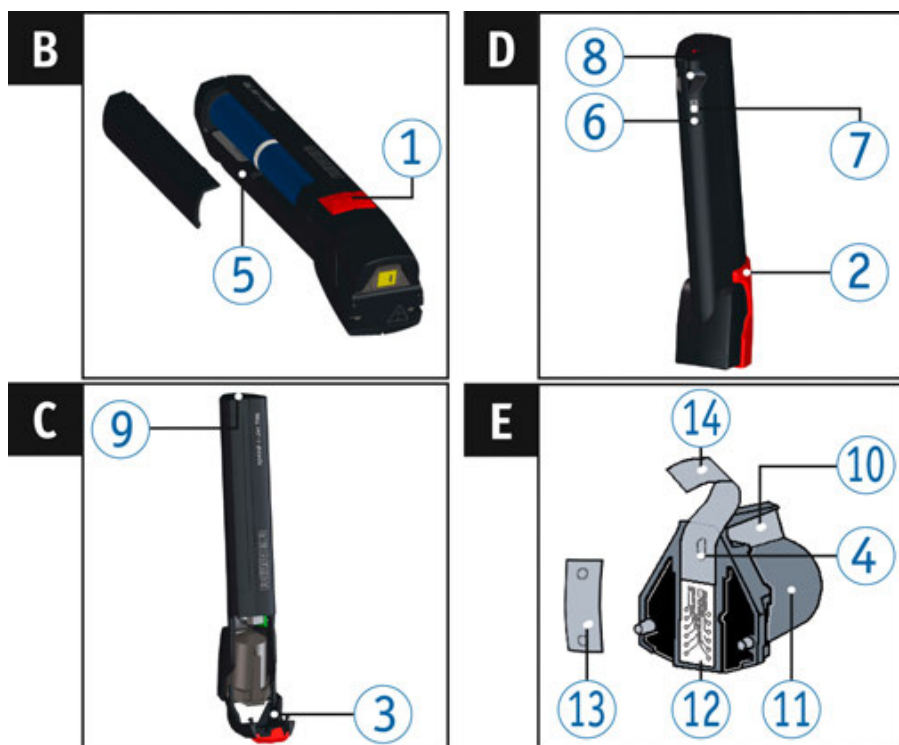

## Éléments de commande

- |   |                                    |
|---|------------------------------------|
| ① Touche de déclenchement               | ⑧ Encoche pour fixation            |
| ② Capot de protection rouge             | ⑨ LED rouge                        |
| ③ Clapet tête d'impression              | ⑩ Rebord-poignée                   |
| ④ Buses                                 | ⑪ Cartouche d'encre                |
| ⑤ Compartiment des piles                | ⑫ Contacts de la cartouche d'encre |
| ⑥ Indicateur de charge de couleur verte | ⑬ Film protecteur                  |
| ⑦ Mini-port USB                         | ⑭ Film protecteur                  |

 Vous trouverez un manuel d'utilisation détaillé ainsi que des informations complémentaires sur l'aide en ligne du logiciel PCset ou sur le CD joint.

## Sommaire

Éléments de commande.....	26
Remarques importantes .....	28
Consignes de sécurité .....	28
Consignes de sécurité pour les piles rechargeables.....	28
Manipuler les cartouches d'encre en sécurité.....	29
Élimination .....	29
<b>1. Préparer .....</b>	<b>30</b>
1.1. Mise en service .....	30
1.2. Insertion de la cartouche d'encre .....	30
1.3. Installation du logiciel PCset.....	31
1.4. Reconnaître les pannes et y remédier .....	31
<b>Contact.....</b>	<b>32</b>

## Remarques importantes

Avant de mettre en marche le *speed-i-Jet 798*, merci de lire attentivement le mode d'emploi et les consignes de sécurité. En procédant ainsi vous éviterez les incertitudes de manipulation de l'appareil électrique avec les risques de sécurité inhérents et ceci pour votre sécurité pour éviter d'endommager l'appareil.



Vous trouverez un manuel d'utilisation détaillé ainsi que des informations complémentaires sur l'aide en ligne du logiciel PCset ou sur le CD joint.

## Consignes de sécurité

### ⚠ AVERTISSEMENT

Risques de cécité en cas de contact de l'encre avec les yeux.

- ▶ Ne dirigez pas les buses du *speed-i-Jet 798* vers le visage de personnes !

### ⚠ ATTENTION

Risque de trébuchement et de dommages pour l'appareil si le câble traîne.

- ▶ Poser le câble de l'appareil de manière à ce qu'il ne représente pas de source de danger !

### AVIS

Détérioration de l'appareil lors d'un transport non approprié.

- ▶ Utilisez exclusivement un emballage qui protège l'appareil des impacts et des chocs !

### AVIS

Détérioration de l'appareil par la condensation.

- ▶ Laisser l'appareil atteindre la température ambiante et être complètement sec avant de le mettre en service !

## Consignes de sécurité pour les piles rechargeables

Les piles rechargeables sont soumis à une usure : Une durée de vie supérieure à six mois est improbable.

### ⚠ AVERTISSEMENT

Il y a un risque d'explosion au contact du feu.

- ▶ Ne jetez jamais des piles rechargeables dans du feu.

### ⚠ ATTENTION

Risque de blessures en cas de destruction de l'enveloppe des piles lors d'une utilisation de piles rechargeables non conformes ou de piles non rechargeables.

- ▶ N'utilisez que les piles préconisées pour l'appareil !

## Manipuler les cartouches d'encre en sécurité

### **AVERTISSEMENT**

Risque de cécité lors d'un contact de l'encre avec les yeux.

- ▶ Ne dirigez pas les buses du *speed-i-Jet 798* vers le visage de personnes!

### **ATTENTION**

L'ingestion d'encre représente un risque grave pour la santé.

- ▶ Ne pas ingérer!
- ▶ Conserver les cartouches d'encre hors de portée des enfants!

## Élimination



### **Batteries défectueuses ou usées**

Les batteries ou les accus usés ne doivent pas être mis aux ordures ménagères.



### **Anciens appareils électriques et électroniques**

Ne mettez pas les anciens appareils dans les ordures ménagères usuelles, mais mettez les au recyclage des appareils électriques et électroniques auprès des points de collecte prévus à cet effet.

## 1. Préparer

### 1.1. Mise en service

- i** Les piles rechargeables doivent être rechargés entièrement avant la première utilisation. Le temps de chargement est d'environ 3 heures. Les piles rechargeables sont chargés quand le témoin de charge vert **6** s'éteint.

#### Installer les piles ⇒ Fig. **B**

- ▶ Ouvrir le compartiment des piles **5**.
- ▶ Respecter la polarité et installer les piles.
- ▶ Fermer le compartiment des piles **5**.

#### Charger les piles ⇒ Fig. **D**

- i** Le chargement par un port USB sans alimentation électrique autonome est impossible.

- ▶ Raccorder le mini-port USB **7** et le PC à l'aide du câble USB. L'indicateur de charge vert **6** est allumé.

### 1.2. Insertion de la cartouche d'encre

- i** Il est nécessaire de remplacer la tête d'impression dès que l'empreinte est de médiocre qualité et incomplète.

#### **⚠ATTENTION**

L'ingestion d'encre représente un risque grave pour la santé.

- ▶ Ne pas ingérer!
- ▶ Conserver les cartouches d'encre hors de portée des enfants!

#### Insertion de la cartouche d'encre ⇒ Fig. **A + C + E**

- ▶ Retirer le capot de protection **2**.
- ▶ Ouvrir le clapet de la tête d'impression **3**.
- ▶ Retirer la cartouche d'encre **11** neuve de l'emballage pour décoller le film de protection **14** des buses **4** ou du clip.
- ▶ En cas d'utilisation d'encre standard tenir la Pastille de feutre **13** (se trouve également dans l'emballage) sur la buse **4** de la cartouche d'encre **11** jusqu'à ce que l'encre s'échappe.
- ▶ Fermez le clapet de la cartouche **11**.
- ▶ Fermer le clapet de la tête d'impression **3**.

### **1.3. Installation du logiciel PCset**

Les droits d'administrateur informatique sont nécessaires pour procéder à l'installation

- ▶ Insérez le CD PCset dans le lecteur.
- ▶ Si le programme d'installation ne démarrait pas automatiquement, lancez le programme « **setup.exe** ».
- ▶ Suivez les instructions du programme d'installation.

### **1.4. Reconnaître les pannes et y remédier**

Vous trouverez de plus amples informations sur l'aide en ligne du logiciel PCset ou sur le CD joint.



## **Contact**

### **Ernst Reiner GmbH & Co. KG**

Baumannstr. 16

78120 Furtwangen/Germany

Phone: +49 7723 657-0

Fax: +49 7723 657-200

Email: [reiner@reiner.de](mailto:reiner@reiner.de)

[www.reiner.de](http://www.reiner.de)

© 2015 Ernst Reiner GmbH & Co. KG

Tous droits réservés. La traduction, la reproduction ou toute copie partielle ou complète du présent document sous quelque forme que ce soit requiert expressément notre accord écrit. Nous nous réservons le droit de procéder à des modifications de contenu sans préavis.

**A**

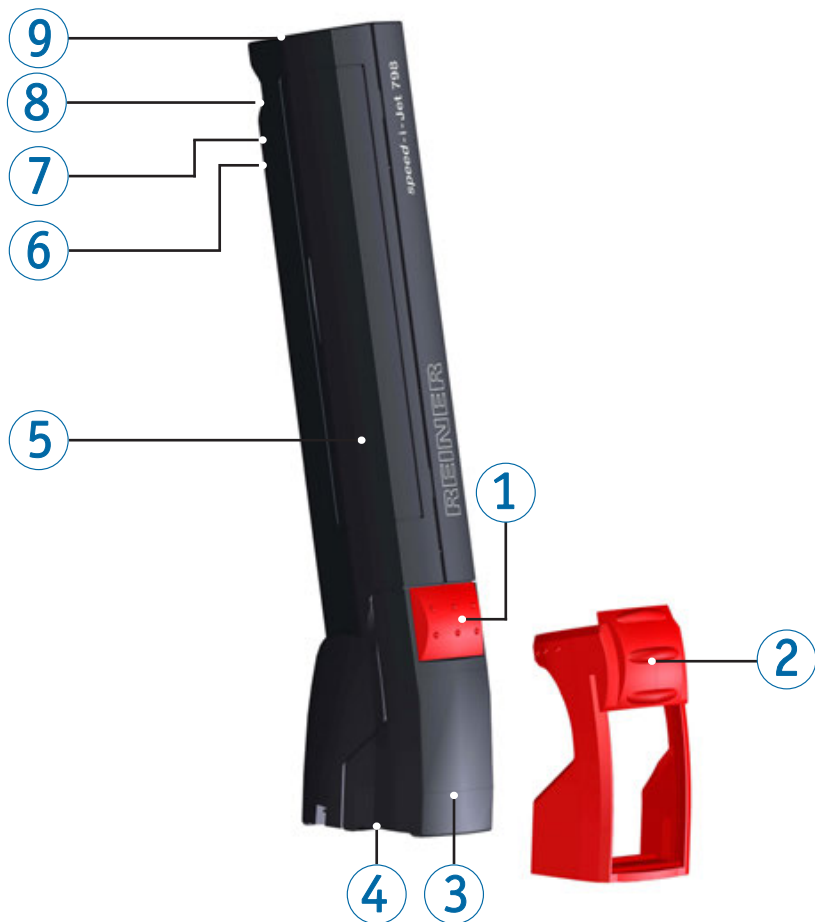

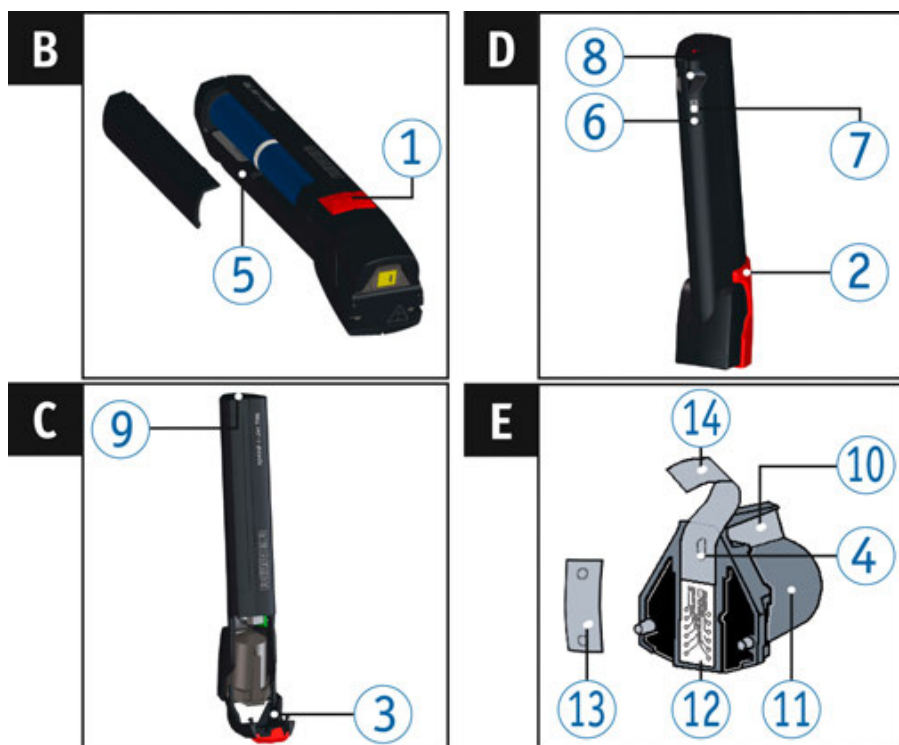

## Elementos de comando

- |                                |                                      |
|--------------------------------|--------------------------------------|
| ① Botão de ativação            | ⑨ LED vermelho                       |
| ② Tampa de proteção            | ⑩ Puxador                            |
| ③ Tampa da cabeça de impressão | ⑪ Cartucho de impressão              |
| ④ Injectores                   | ⑫ Contactos do cartucho de impressão |
| ⑤ Compartimento das baterias   | ⑬ Feltro                             |
| ⑥ Indicador de carga verde     | ⑭ Película protetora                 |
| ⑦ Minitomada USB               |                                      |
| ⑧ Olhal de fixação             |                                      |

 Para obter instruções de utilização e informações mais detalhadas, aceda à ajuda em linha do software PCset ou consulte-as no CD que acompanha o aparelho.

## Índice

Elementos de comando.....	34
Indicações importantes.....	36
Avisos de segurança.....	36
Avisos de segurança para pilhas recarregáveis .....	36
Manuseio seguro de cartucho de impressões .....	37
Eliminação .....	37
<b>1. Preparação.....</b>	<b>38</b>
1.1. Entrada em funcionamento .....	38
1.2. Inserir o cartucho de impressão .....	38
1.3. Instalar o software de PCset .....	39
1.4. Detecção e eliminação de avarias .....	39
<b>Contacto .....</b>	<b>40</b>

## Indicações importantes

Antes de ligar o *speed-i-Jet 798* pela primeira vez é imperativo ler cuidadosamente o manual e, especialmente as instruções de segurança. Assim, evita-se danificar o carimbo eléctrico e evitam-se também, erros de manuseamento e erros de segurança associados ao carimbo eléctrico.



Para obter instruções de utilização e informações mais detalhadas, aceda à ajuda em linha do software PCset ou consulte-as no CD que acompanha o aparelho.

## Avisos de segurança

### ⚠ ATENÇÃO

Risco de cegueira em caso de contacto da tinta com os olhos.

- ▶ Não apontar os injectores do *speed-i-Jet 798* em direcção ao rosto!

### ⚠ CUIDADO

Perigo de quedas e possível danificação do dispositivo se houver cabos, do mesmo, espalhados pelo chão.

- ▶ Coloque os cabos de maneira a que estes não representem um perigo.

### AVISO

Dispositivo danificado devido a transporte incorrecto.

- ▶ Usar exclusivamente embalagens que protejam o dispositivo contra choques e golpes!

### AVISO

Danos no dispositivo devido à condensação.

- ▶ Antes de ligar o dispositivo, esperar até que atinja a temperatura ambiente e esteja completamente seco!

## Avisos de segurança para pilhas recarregáveis

As pilhas recarregáveis estão sujeitas a desgaste. Não se pode garantir uma duração superior a seis meses.

### ⚠ ATENÇÃO

Perigo de explosão em contacto com o fogo.

- ▶ Não deitar nunca as pilhas recarregáveis no fogo.

### ⚠ CUIDADO

Risco de lesão, devido à destruição do invólucro da bateria; na utilização de pilhas recarregáveis não adequadas ou utilização de pilhas não recarregáveis.

- ▶ Utilize apenas as pilhas recarregáveis especificadas para o dispositivo!

## Manuseio seguro de cartucho de impressões

### ⚠ ATENÇÃO

Perigo de cegueira se a tinta entra em contacto com os olhos.

- ▶ Evitar o contacto dos injectores do *speed-i-Jet 798* com o rosto!

### ⚠ CUIDADO

Risco para a saúde em caso de ingestão de tinta.

- ▶ Não ingerir!
- ▶ Mantenha os cartuchos de tinta fora do alcance das crianças!

## Eliminação



### Baterias defeituosas ou usadas

As baterias defeituosas ou usadas não devem ser descartadas com o lixo doméstico.



### Equipamentos elétricos e eletrónicos velhos

Não descarte os aparelhos velhos com o lixo doméstico. Em vez disso, entregue-os num ecoponto designado para a reciclagem de equipamentos elétricos e eletrónicos.

## 1. Preparação

### 1.1. Entrada em funcionamento

- i** As pilhas recarregáveis devem ser totalmente carregadas antes da primeira utilização. O tempo de carga é de aproximadamente 3 horas. As pilhas recarregáveis estão carregadas quando o indicador de carga verde **6** se apaga.

#### Carregar as baterias ⇒ Imagem **B**

- ▶ Abra o compartimento das baterias **5**.
- ▶ Compartimento das baterias.
- ▶ Feche o compartimento das baterias **5**.

#### Inserir as baterias ⇒ Imagem **D**

- i** A carga de um hub USB sem uma fonte de alimentação própria não é possível.
- ▶ Estabeleça a ligação entre a minitomada USB **7** e o PC através do cabo USB. Acende-se o indicador de carga verde **6**.

### 1.2. Inserir o cartucho de impressão

- i** É necessário substituir a cabeça de impressão quando a impressão for fraca e incompleta.

#### **⚠ CUIDADO**

Risco para a saúde em caso de ingestão de tinta.

- ▶ Não ingerir!
- ▶ Mantenha os cartuchos de tinta fora do alcance das crianças!

#### Inserir o cartucho de impressão ⇒ Imagem **A + C + E**

- ▶ Retire a tampa de proteção **2**.
- ▶ Abra a tampa da cabeça de impressão **3**.
- ▶ Retire o novo cartucho de impressão **11** da embalagem e remova a película protetora **14** que cobre o bico **4** ou do clip.
- ▶ Ao usar tinta padrão encoste o feltro **13** (que também se encontra na embalagem) ao bico **4** do cartucho de impressão **11**, até esta começar a pingar.
- ▶ Druckpatrone **11** einsetzen.
- ▶ Feche a tampa da cabeça de impressão **3**.

### **1.3. Instalar o software de PCset**

Para a instalação, são necessárias autorizações de administrador no PC.

- ▶ Introduzir o CD do PCset na drive.
- ▶ Se o programa de instalação não arrancar imediatamente, iniciar o ficheiro "setuplica.exe".
- ▶ Seguir as instruções do programa de instalação.

### **1.4. Detecção e eliminação de avarias**

Para obter informações mais detalhadas, aceda à ajuda em linha do software PCset ou consulte-as no CD que acompanha o aparelho.



## **Contacto**

### **Ernst Reiner GmbH & Co. KG**

Baumannstr. 16

78120 Furtwangen/Germany

Phone: +49 7723 657-0

Fax: +49 7723 657-200

Email: [reiner@reiner.de](mailto:reiner@reiner.de)

[www.reiner.de](http://www.reiner.de)

© 2015 Ernst Reiner GmbH & Co. KG

Reservados todos os direitos. A tradução, reimpressão ou a reprodução deste manual, ainda que parcialmente e sob qualquer forma, requer a nossa autorização expressa por escrito. Reservamo-nos o direito de realizar alterações do conteúdo deste manual sem aviso prévio.

**A**

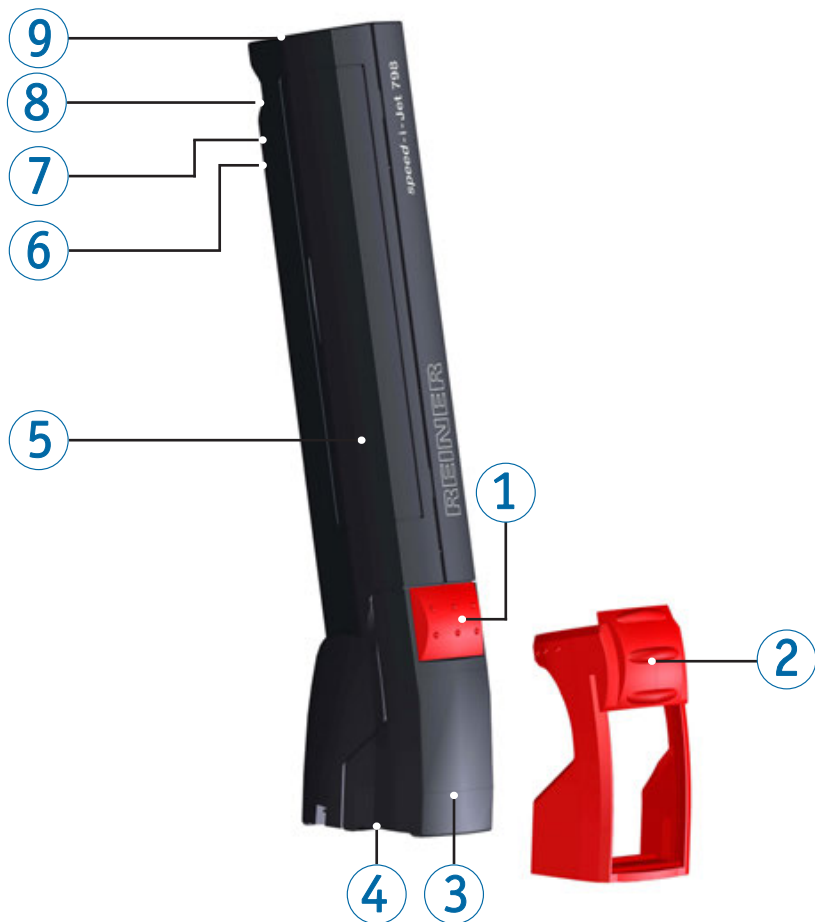

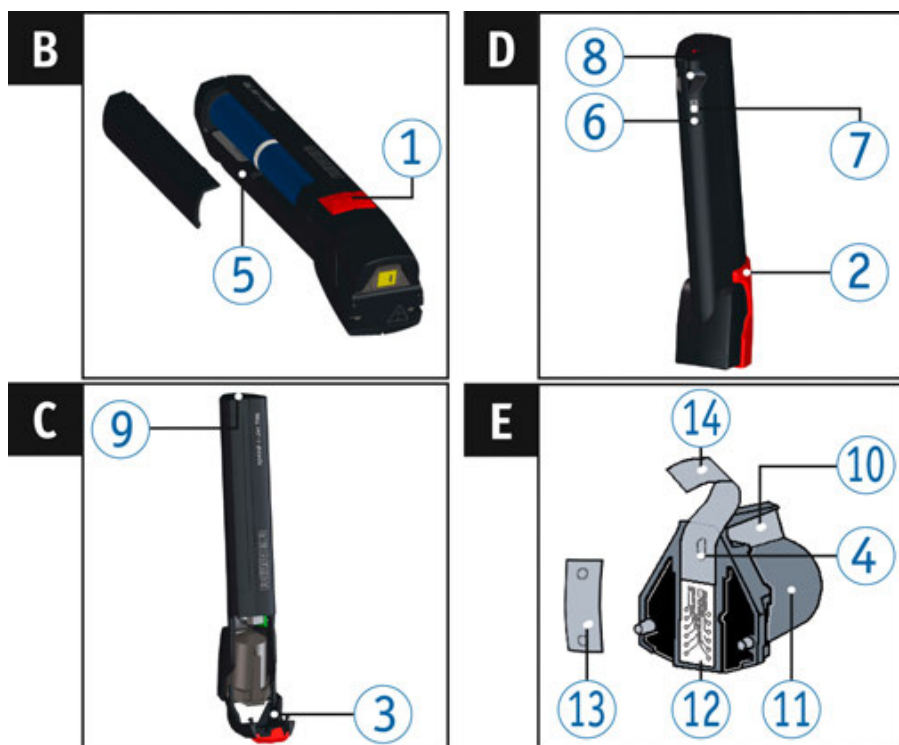

## Comandi

- |                                     |                                      |
|-------------------------------------|--------------------------------------|
| ① Pulsante di avvio                 | ⑧ Occhiello di fissaggio             |
| ② Coperchio di protezione rosso     | ⑨ LED rosso                          |
| ③ Sportello della testina di stampa | ⑩ Leva di bloccaggio                 |
| ④ Ugelli                            | ⑪ Cartuccia di stampa                |
| ⑤ Vano batterie                     | ⑫ Contatti della cartuccia di stampa |
| ⑥ Indicatore di carica verde        | ⑬ Piastrine di feltro                |
| ⑦ Presa mini-USB                    | ⑭ Pellicola protettiva               |

 Le istruzioni per l'uso dettagliate ed ulteriori informazioni sono disponibili nella guida online del software PCset o nel CD in dotazione.

## Indice

Comandi .....	42
Indicazioni importanti .....	44
Indicazioni di sicurezza .....	44
Indicazioni di sicurezza delle pile ricaricabili .....	44
Gestione delle cartucce di stampa in sicurezza .....	45
Smaltimento .....	45
<b>1. Preparazione .....</b>	<b>46</b>
1.1. Attivazione .....	46
1.2. Inserimento della cartuccia di stampa .....	46
1.3. Installazione del software PCset .....	47
1.4. Individuazione e risoluzione dei guasti .....	47
<b>Contatto .....</b>	<b>48</b>

## Indicazioni importanti

Prima di attivare *speed-i-Jet 798* è tassativamente necessario leggere le istruzioni per l'uso in tutte le loro parti prestando particolare attenzione alle indicazioni di sicurezza. Con questo approccio si escludono eventuali incertezze in merito alla gestione del timbro elettrico e le situazioni di pericolo connesse garantendo l'incolumità dell'utente e prevenendo eventuali danni all'apparecchiatura.



Le istruzioni per l'uso dettagliate ed ulteriori informazioni sono disponibili nella guida online del software PCset o nel CD in dotazione.

## Indicazioni di sicurezza

### ⚠ AVVERTENZA

È presente il pericolo di perdita della vista in caso di contatto dell'inchiostro con gli occhi.

- ▶ Non tenere *speed-i-Jet 798* con gli ugelli rivolti contro il viso delle persone.

### ⚠ ATTENZIONE

Pericolo di inciampo e danni all'apparecchio a causa dei cavi dell'apparecchiatura disposti liberamente negli ambienti.

- ▶ Disporre i cavi dell'apparecchiatura in modo che non costituiscano una fonte di pericolo.

### AVVISO

Danni all'apparecchiatura in caso di trasporto inappropriato.

- ▶ Utilizzare esclusivamente un imballaggio che garantisca all'apparecchiatura una protezione da contraccolpi e sollecitazioni.

### AVVISO

Danni all'apparecchiatura a causa della condensa.

- ▶ Prima dell'attivazione attendere fino al raggiungimento della temperatura ambiente dell'apparecchiatura ed accertarsi che quest'ultima sia completamente asciutta.

## Indicazioni di sicurezza delle pile ricaricabili

Le pile ricaricabili sono soggette all'usura. Non si garantisce una durata superiore ai sei mesi.

### ⚠ AVVERTENZA

È presente il pericolo d'esplosione in caso di contatto con il fuoco.

- ▶ Non gettare mai le pile ricaricabili nel fuoco.

### ⚠ ATTENZIONE

È presente il pericolo di lesioni prodotte dai danni al rivestimento delle pile ricaricabili con l'impiego di pile ricaricabili non adeguate o non ricaricabili.

- ▶ Utilizzare esclusivamente le pile ricaricabili adeguate all'apparecchio.

## Gestione delle cartucce di stampa in sicurezza

### **⚠ AVVERTENZA**

È presente il pericolo di danni alla vista in caso di contatto dell'inchiostro con gli occhi.

- ▶ Non tenere *speed-i-Jet 798* con gli ugelli rivolti verso il viso delle persone.

### **⚠ ATTENZIONE**

Danni alla salute causati dall'ingerimento di inchiostro.

- ▶ Non ingerire!
- ▶ Tenere la cartuccia di stampa lontano dalla portata dei bambini!

## Smaltimento



### **Batterie difettose o esauste**

Non è consentito gettare le batterie o gli accumulatori esausti nei rifiuti domestici.



### **Apparecchi elettrici ed elettronici usati**

Non smaltire gli apparecchi usati con i comuni rifiuti domestici, ma conferirli ad un apposito centro di raccolta per il riciclaggio delle apparecchiature elettriche ed elettroniche.

## 1. Preparazione

### 1.1. Attivazione

- i** È necessario ricaricare completamente le pile ricaricabili prima del primo impiego. Il tempo di ricarica è di 3 ore circa. Le pile ricaricabili sono cariche se la spia LED verde **⑥** non è più accesa.

#### Inserimento delle batterie ⇒ Fig. **B**

- ▶ Aprire il vano batterie **⑤**.
- ▶ Prestare attenzione alla corretta polarità e inserire le batterie.
- ▶ Richiudere il vano batterie **⑤**.

#### Ricarica delle batterie ⇒ Fig. **D**

- i** Non è possibile effettuare la ricarica con un hub USB senza una propria alimentazione elettrica.
- ▶ Collegare la presa mini-USB **⑦** al PC tramite l'apposito cavo USB. La spia verde **⑥** si accende.

### 1.2. Inserimento della cartuccia di stampa

- i** Quando la stampa risulta debole o parziale, la testina di stampa deve essere sostituita.

#### **⚠ ATTENZIONE**

Danni alla salute causati dall'ingerimento di inchiostro.

- ▶ Non ingerire!
- ▶ Tenere la cartuccia di stampa lontano dalla portata dei bambini!

#### Inserimento della cartuccia di stampa ⇒ Fig. **A + C + E**

- ▶ Rimuovere il coperchio di protezione **②**.
- ▶ Aprire lo sportello della testina di stampa **③**.
- ▶ Estrarre la nuova cartuccia di stampa **⑪** dalla confezione e rimuovere la pellicola protettiva **⑭** dagli ugelli **④** o la clip.
- ▶ Per l'impiego dell'inchiostro standard tenere le piastrine di feltro **⑬** fornite in dotazione sugli ugelli **④** della cartuccia **⑪** finché fuoriesce l'inchiostro.
- ▶ Inserire la cartuccia di stampa **⑪**.
- ▶ Richiudere lo sportello della testina di stampa **③**.

### **1.3. Installazione del software PCset**

Le autorizzazioni di amministratore sono richieste per l'installazione sul PC.

- ▶ Inserire il CD di PCset nel lettore.
- ▶ Se il programma di installazione non si avvia in modo automatico, lanciare il file "**setup.exe**".
- ▶ Seguire le istruzioni del programma di installazione.

### **1.4. Individuazione e risoluzione dei guasti**

Ulteriori informazioni sono disponibili nella guida online del software PCset o nel CD in dotazione.



## **Contatto**

### **Ernst Reiner GmbH & Co. KG**

Baumannstr. 16  
78120 Furtwangen/Germany  
Phone: +49 7723 657-0  
Fax: +49 7723 657-200  
Email: [reiner@reiner.de](mailto:reiner@reiner.de)  
[www.reiner.de](http://www.reiner.de)

### **Distributore in Italia**

Luigi Villa & figlio Srl  
Via Statuto nr. 4  
20121 Milano MI  
Telefono: 02.6599562  
Fax: 02.6590889  
E-Mail: [info@villamark.it](mailto:info@villamark.it)  
[www.villamark.it](http://www.villamark.it)

### **Per Assistenza**

Villa Assistenza Sas  
Via Statuto nr. 4  
20121 Milano MI  
Telefono: 02.6599562  
Fax: 02.6590889  
E-Mail: [villassistenza@villamark.it](mailto:villassistenza@villamark.it)

© 2015 Ernst Reiner GmbH & Co. KG

Tutti i diritti riservati. Le traduzioni, la ristampa e altre riproduzioni delle presenti istruzioni per l'uso, anche in forma parziale e a prescindere dalla forma utilizzata, richiedono il consenso espresso in forma scritta da parte dell'azienda produttrice. L'azienda si riserva il diritto di apportare modifiche ai contenuti delle presenti senza preavviso.

A

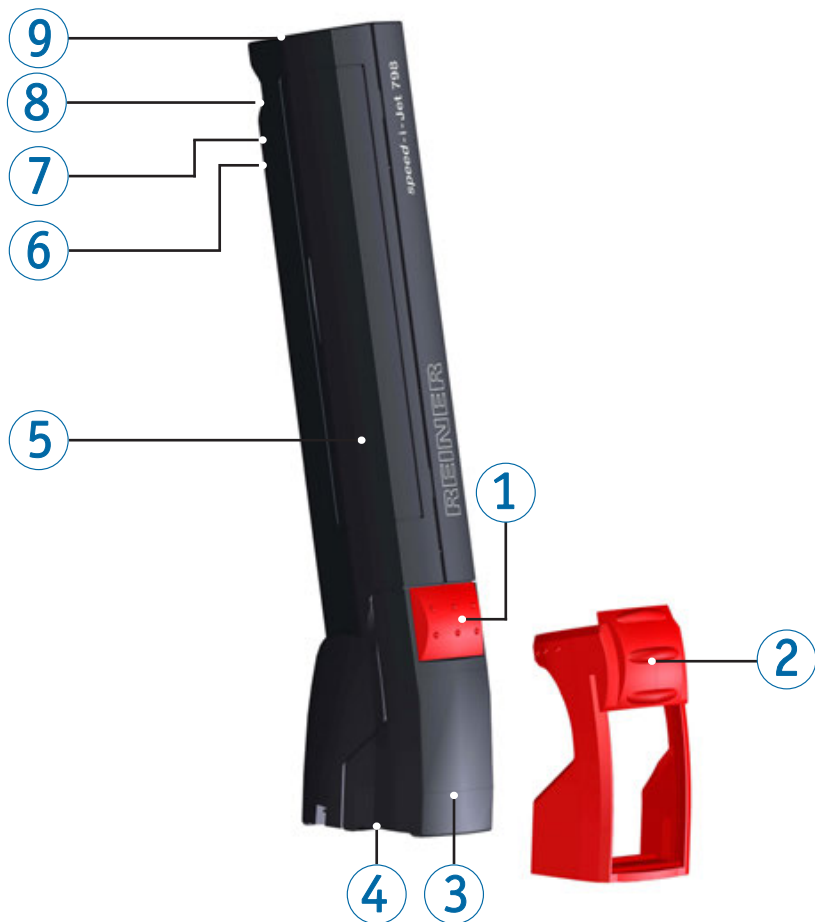

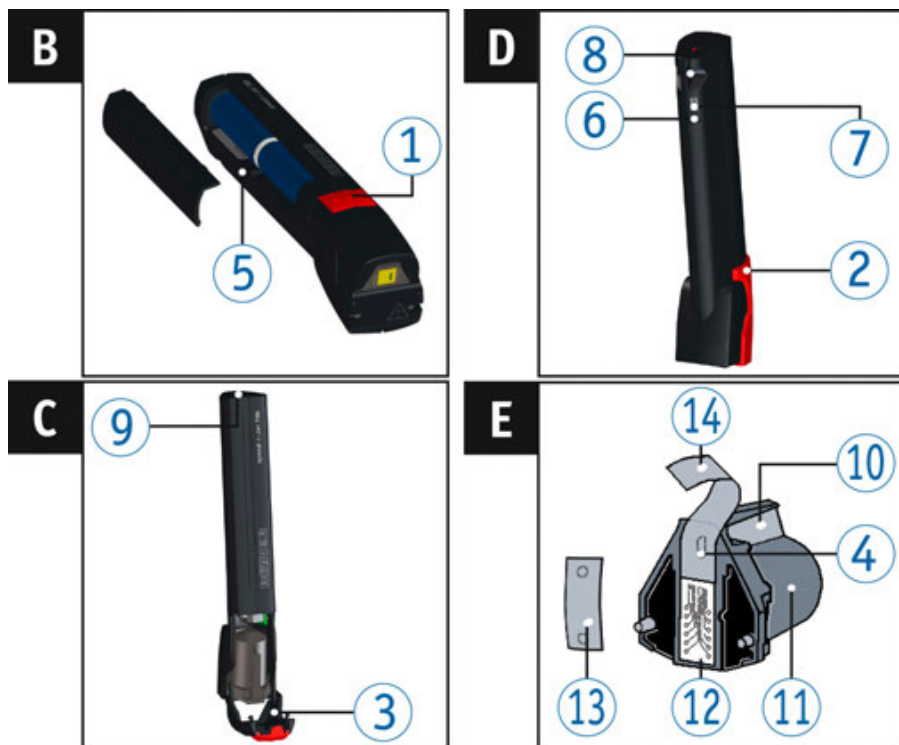

## Elementy obsługi

- |   |                            |   |                             |
|---|----------------------------|---|-----------------------------|
| ① | Przycisk wyzwalania        | ⑧ | Zaczep mocujący             |
| ② | Zaślepka                   | ⑨ | Czerwona dioda świetlna LED |
| ③ | Kłapa głowicy drukującej   | ⑩ | Uchwyt listwowy             |
| ④ | Dysza głowicy drukującej   | ⑪ | Kartridż                    |
| ⑤ | Wnęka na akumulator        | ⑫ | Styki kartridża             |
| ⑥ | Zielony wskaźnik ładowania | ⑬ | Płytkę filcowa              |
| ⑦ | Mini złącze USB            | ⑭ | Folia ochronna              |

 Obszerna instrukcja obsługi oraz szczegółowe informacje znajdują się w pomocy online oprogramowania PCset lub na dołączonej płycie CD.

## Spis treści

Elementy obsługi .....	50
Istotne wskazówki.....	52
Wskazówki dotyczące bezpieczeństwa .....	52
Wskazówki dotyczące bezpiecznego użytkowania akumulatorów .....	52
Bezpieczna eksploatacja głowic drukujących .....	53
Utylizacja drukarki .....	53
<b>1. Przygotowanie.....</b>	<b>54</b>
1.1. Konfiguracja .....	54
1.2. Osadzanie głowicy drukującej .....	54
1.3. Instalacja oprogramowania PCset.....	55
1.4. Rozpoznawanie i usuwanie zakłóceń .....	55
<b>Kontakt .....</b>	<b>56</b>

## Istotne wskazówki

Przed pierwszym uruchomieniem urządzenia speed-i-Jet 798 należy dokładnie przeczytać niniejszą instrukcję eksploatacji, a w szczególności wskazówki dotyczące bezpieczeństwa. Dzięki temu można zapobiec - dla własnego bezpieczeństwa i uniknięcia uszkodzeń urządzenia - wątpliwościom przy obsłudze stempla elektrycznego i powiązanych z tym ryzykiem.

 Obszerna instrukcja obsługi oraz szczegółowe informacje znajdują się w pomocy online oprogramowania PCset lub na dołączonej płycie CD.

## Wskazówki dotyczące bezpieczeństwa

### OSTRZEŻENIE

Niebezpieczeństwo oślepienia w razie kontaktu tuszu z oczami.

- ▶ Nie ustawiać urządzenia speed-i-Jet 798 dyszą głowicy drukarskiej ustawioną w kierunku twarzy drugiej osoby!

### PRZESTROGA

Niebezpieczeństwo potknięcia się i uszkodzenia urządzenia przez swobodnie ułożone w pomieszczeniu przewody urządzenia.

- ▶ Układać przewody urządzenia w taki sposób, aby nie stanowiły źródła zagrożenia!

### NOTYFIKACJA

Uszkodzenie urządzenia w razie niewłaściwego transportu.

- ▶ Stosować wyłącznie opakowanie, które zapewnia urządzeniu ochronę przed uderzeniami.

### NOTYFIKACJA

Uszkodzenie urządzenia na skutek zawilgocenia.

- ▶ Przed uruchomieniem poczekać, aż urządzenie osiągnie temperaturę pomieszczenia i będzie absolutnie suche!

## Wskazówki dotyczące bezpiecznego użytkowania akumulatorów

Akumulatory podlegają procesowi zużycia. Z tego względu nie można zapewnić okresu eksploatacji dłuższego niż sześć miesięcy.

### OSTRZEŻENIE

Niebezpieczeństwo wybuchu w razie kontaktu z ogniem.

- ▶ Nie wolno wrzucać akumulatorów do ognia.

### PRZESTROGA

W razie stosowania niewłaściwych akumulatorów lub baterii nieprzeznaczonych do ponownego ładowania istnieje niebezpieczeństwo zranienia na skutek zniszczenia osłony akumulatora.

- ▶ Stosować wyłącznie akumulatory przewidziane dla tego urządzenia!

## Bezpieczna eksploatacja głowic drukujących

### OSTRZEŻENIE

Niebezpieczeństwo oślepienia w razie kontaktu tuszu z oczami.

- ▶ Nie ustawiać urządzenia *speed-i-Jet 798* dyszą głowicy drukarskiej ustawioną w kierunku twarzy drugiej osoby!

### PRZESTROGA

Zagrożenia dla zdrowia na skutek połknięcia tuszu.

- ▶ Nie połykać!
- ▶ Głowicę drukującą przechowywać w miejscu niedostępnym dla dzieci!

## Utylizacja drukarki



### **Uszkodzone lub zużyte baterie**

Zużytych baterii lub akumulatorów nie wolno wyrzucać wraz z odpadami z gospodarstw domowych.



### **Stare urządzenia elektryczne i elektroniczne**

Zużytych urządzeń nie utylizować razem z odpadami z gospodarstw domowych, lecz dostarczyć do punktu przyjęć urządzeń elektrycznych i elektrotechnicznych do recyklingu.

## 1. Przygotowanie

### 1.1. Konfiguracja

**i** Czas ładowania wynosi ok. 3 godziny. Akumulatorki są naładowane, gdy nie świeci się **6** zielony wskaźnik ładowania.

**Sposób postępowania** ⇒ Fig. **B**

- ▶ Otworzyć wnękę na akumulatorki **5**.
- ▶ Zwracając uwagę na prawidłowe umiejscowienie biegunów osadzić akumulatorki.
- ▶ Zamknąć wnękę na akumulatorki **5**.

**Ładowanie akumulatorków** ⇒ Fig. **D**

**i** Ładowanie za pośrednictwem koncentratora USB bez własnego zasilania energią elektryczną jest niemożliwe.

- ▶ Mini złącze USB **7** połączyć przewodem USB z komputerem. Świeci się zielony wskaźnik ładowania **6**.

### 1.2. Osadzanie głowicy drukującej

**i** Wymiana głowicy drukującej jest konieczna, gdy nadruk jest błędny i niekompletny.

#### **⚠ PRZESTROGA**

Zagrożenia dla zdrowia na skutek połknięcia tuszu.

- ▶ Nie połykać!
- ▶ Głowicę drukującą przechowywać w miejscu niedostępnym dla dzieci!

**Osadzanie głowicy drukującej** ⇒ Fig. **A + C + E**

- ▶ Usunąć **2** zaślepkę..
- ▶ Otworzyć klapę głowicy drukującej **3**.
- ▶ Wyjąć nowy kartridż **11** z opakowania i usunąć folię ochronną **14** z dysz **4** lub klips.
- ▶ W przypadku stosowania standardowego tuszu przytrzymać płytkę filcową **13** (znajduje się również w opakowaniu) przy dyszach **4** przy dyszach kartridża **11**, aż do wyptynięcia tuszu.
- ▶ Osadzić głowicę drukującą **11**.
- ▶ Zamknąć klapę głowicy drukującej **3**.

### 1.3. Instalacja oprogramowania PCset

Do instalacji potrzebne są uprawnienia administratora na komputerze.

- ▶ Włożyć do napędu płytę CD z oprogramowaniem PCset.
- ▶ Jeżeli program instalacyjny nie zostanie uruchomiony automatycznie, należy uruchomić plik **"setup.exe"**.
- ▶ Postępować zgodnie z instrukcjami programu instalacyjnego.

### 1.4. Rozpoznawanie i usuwanie zakłóceń

Szczegółowe informacje znajdują się w pomocy online oprogramowania PCset lub na dołączonej płycie CD.



## **Kontakt**

### **Ernst Reiner GmbH & Co. KG**

Baumannstr. 16

78120 Furtwangen/Germany

Phone: +49 7723 657-0

Fax: +49 7723 657-200

Email: [reiner@reiner.de](mailto:reiner@reiner.de)

[www.reiner.de](http://www.reiner.de)

© 2015 Ernst Reiner GmbH & Co. KG

Wszystkie prawa zastrzeżone. Tłumaczenia, druk i pozostałe formy powielania niniejszej instrukcji obsługi, także fragmentaryczne i bez względu na formę wymagają naszej jednoznacznej, pisemnej zgody. Zastrzegamy sobie prawo do wprowadzania zmian niniejszej instrukcji obsługi bez wcześniejszej zapowiedzi.

**A**

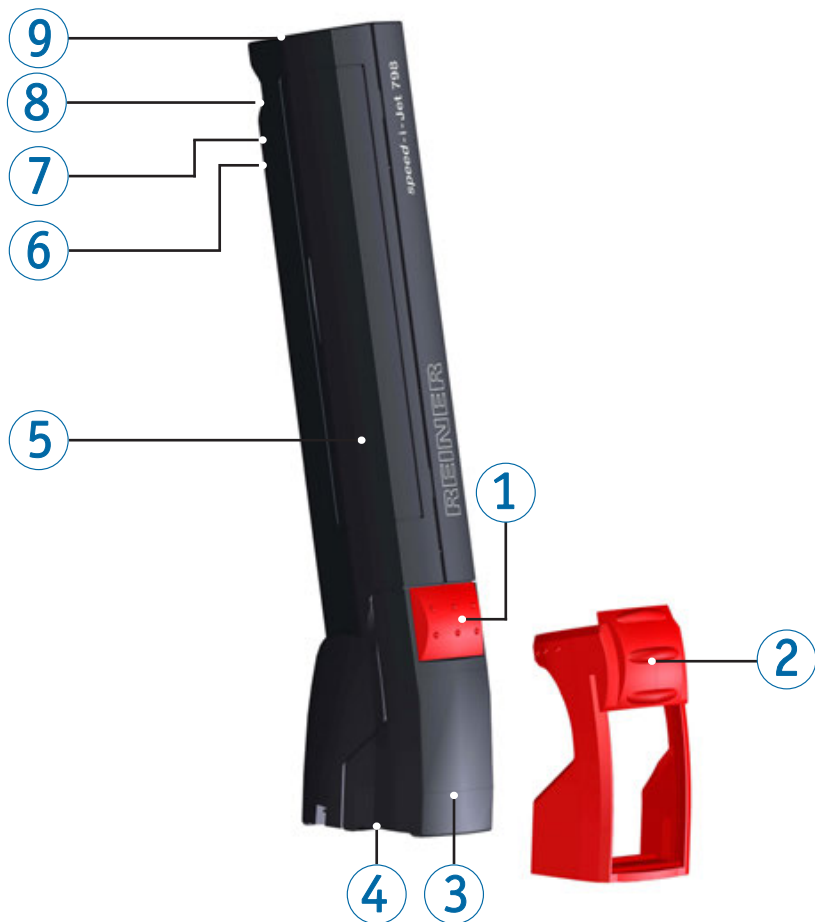

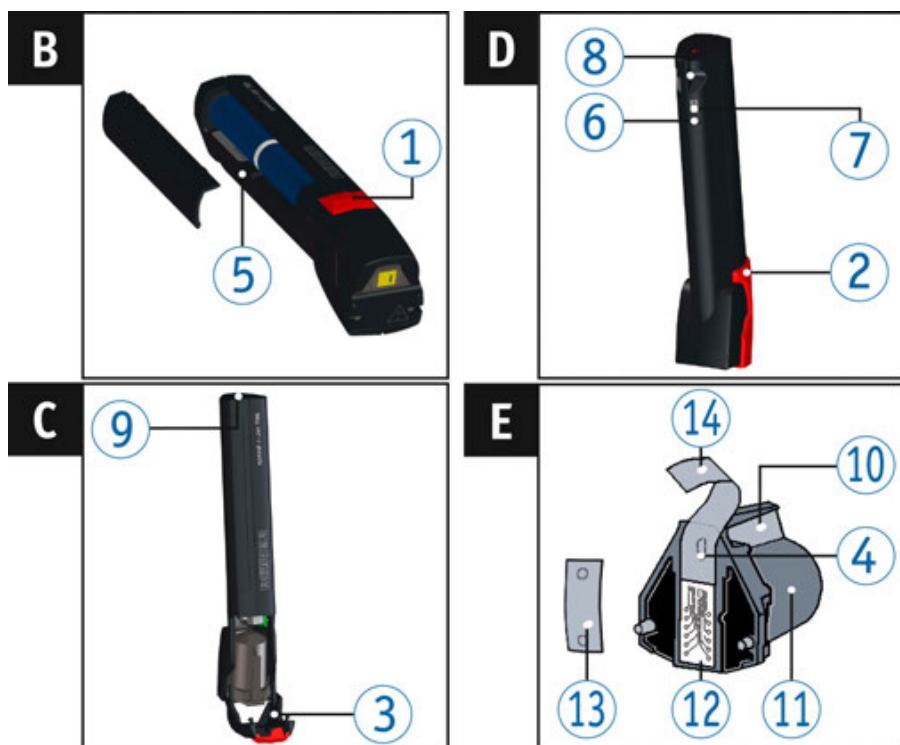

## Ovládací prvky

- |                            |                             |
|----------------------------|-----------------------------|
| ① Spouštěcí tlačítko       | ⑧ Upevňovací osy            |
| ② Ochranná krytka          | ⑨ Červená LED               |
| ③ Krytka tiskové hlavice   | ⑩ Lišta s držákem           |
| ④ Tryska tiskové hlavice   | ⑪ Tisková patrona           |
| ⑤ Prostor pro akumulátor   | ⑫ Kontaktní tisková patrona |
| ⑥ Zelený ukazatel nabíjení | ⑬ Plstěné destičky          |
| ⑦ Zdířka USB mini          | ⑭ Ochranná fólie            |

 Podrobný návod k obsluze a další informace naleznete v online podpoře softwaru PCset nebo na příloženém CD.

## Rejstřík

Ovládací prvky .....	58
Důležitá upozornění .....	60
Bezpečnostní upozornění pro zařízení .....	60
Bezpečnostní upozornění pro akumulátory .....	60
Bezpečné zacházení s tiskovými hlavicemi .....	61
Likvidace .....	61
<b>1. Příprava.....</b>	<b>62</b>
1.1. Uvedení do provozu .....	62
1.2. Vložení tiskové hlavice .....	62
1.3. Instalujte software PCset .....	63
1.4. Řešení problému a odstranování závad .....	63
<b>Kontakt .....</b>	<b>64</b>

## Důležitá upozornění

Před uvedením do provozu přístroje speed-i-Jet 798 je nezbytně vyžadováno si pečlivě přečíst návod na provoz a zvláště bezpečnostní upozornění. Tím zabráníte, aby došlo k ohrožení vaší vlastní bezpečnosti a škodám na přístroji, nejistotám při zacházení s elektrickým razítkem a tím spojeným bezpečnostním rizikem.

 Podrobný návod k obsluze a další informace naleznete v online podpoře softwaru PCset nebo na příloženém CD.

## Bezpečnostní upozornění pro zařízení

### VAROVÁNÍ

Nebezpečí oslepnutí při kontaktu inkoustu s očima.

- ▶ speed-i-Jet 798 nedržet tryskou tiskové hlavičky proti svému nebo obličejům dalších osob!

### UPOZORNĚNÍ

Nebezpečí zakopnutí a poškození přístroje o volně položené vedení přístroje v místnosti.

- ▶ Vedení přístroje pokládejte tak, aby nepředstavovalo jakýkoliv zdroj nebezpečí!

### OZNÁMENÍ

Poškození přístroje při neodborné přepravě.

- ▶ Používejte výhradně balení, které přístroji nabídne ochranu proti nárazům a úderům!

### OZNÁMENÍ

Poškození přístroje orosením.

- ▶ Před uvedením do provozu počkejte, dokud přístroj nedosáhne teploty v místnosti a zcela nevyschne!

## Bezpečnostní upozornění pro akumulátory

Akumulátory podléhají opotřebování. Z tohoto důvodu nelze zabezpečit delší životnost než šest měsíců.

### VAROVÁNÍ

Nebezpečí výbuchu při kontaktu s ohněm.

- ▶ Akumulátory nikdy nevhazujte do ohně.

### UPOZORNĚNÍ

Nebezpečí zranění zničením obalu akumulátoru při používání chybných akumulátorů nebo baterií, které nelze opakovaně nabíjet.

- ▶ Používejte výhradně baterie, které jsou pro určené pro tento přístroj!

## Bezpečné zacházení s tiskovými hlavicemi

### VAROVÁNÍ

Nebezpečí oslepnutí při kontaktu inkoustu s očima.

- ▶ speed-i-Jet 798 nedržet tryskou tiskové hlavičky proti svému nebo obličejům dalších osob!

### UPOZORNĚNÍ

Nebezpečí poškození zdraví polknutím inkoustu.

- ▶ Nepolykat!
- ▶ Tiskovou hlavičku uchovávat mimo dosah dětí!

## Likvidace



### Vadné nebo vybité baterie

Vybité baterie nebo akumulátory se nesmí likvidovat společně s komunálním odpadem.



### Použitá elektrická a elektronická zařízení

Použitá zařízení se nesmí likvidovat jako běžný komunální odpad, je třeba je odevzdat na stanovených sběrných místech pro recyklaci elektrických a elektronických zařízení.

## 1. Příprava

### 1.1. Uvedení do provozu

**i** Baterie musí být před prvním použitím kompletně nabitý. Doba nabíjení trvá cca 3 hodiny. Akumulátory jsou nabitě, jakmile zhasne zelený ukazatel nabíjení **6**.

#### Vložení akumulátoru ⇒ Fig. **B**

- ▶ Otevřít prostor pro akumulátory **5**.
- ▶ Dát pozor na správné otočení kontaktu a akumulátor vložit.
- ▶ Zavřít prostor pro akumulátory **5**.

#### Nabíjení akumulátoru ⇒ Fig. **D**

**i** Nabíjení přes USB Hub bez vlastního napájení el. energií není možné.

- ▶ Připojit zdírku USB mini **7** s počítačem pomocí kabelu USB. Zelená indikace nabíjení **6** svítí.

### 1.2. Vložení tiskové hlavice

**i** Jakmile je otisk slabý nebo neúplný, je nutné tiskovou hlavici vymenit.

#### **⚠ UPOZORNĚNÍ**

Nebezpečí zranění zničením obalu akumulátoru při používání chybných akumulátorů nebo baterií, které nelze opakovaně nabíjet.

- ▶ Používejte výhradně baterie, které jsou pro určené pro tento přístroj!

#### Vložení tiskové hlavice ⇒ Fig. **A + C + E**

- ▶ Sejmout ochrannou krytku **2**.
- ▶ Otevřít krytku tiskové hlavice **3**.
- ▶ Novou tiskovou patronu **11** vyjmete z obalu a odstraníte ochrannou fólii **14** na tryskách **4** nebo klíp.
- ▶ Při používání standardního inkoustu přidržujte plstěné destičky **13** (rovněž součást balení) u trysek tiskové **4** patrony **11**, dokud inkoust nevyteče.
- ▶ Nasadte tiskovou patronu **11**.
- ▶ Zavřít krytku tiskové hlavice **3**.

### **1.3. Instalujte software PCset**

Pro instalaci jsou nutná administrátorská oprávnění na PC.

- ▶ Vložit programové CD do CD, resp. DVD mechaniky.
- ▶ Pokud se instalační program nespustí automaticky, spusťte soubor „**setup.exe**“.
- ▶ Postupujte podle pokynu instalačního programu.

### **1.4. Řešení problému a odstranování závad**

Další informace naleznete v online podpoře softwaru PCset nebo na přiloženém CD.



## **Kontakt**

### **Ernst Reiner GmbH & Co. KG**

Baumannstr. 16

78120 Furtwangen/Germany

Phone: +49 7723 657-0

Fax: +49 7723 657-200

Email: [reiner@reiner.de](mailto:reiner@reiner.de)

[www.reiner.de](http://www.reiner.de)

© 2015 Ernst Reiner GmbH & Co. KG

Všechna práva zaručena. Preklady, tisk nebo jiná forma reprodukce tohoto manuálu nebo jeho částí bez ohledu na formu reprodukce vyžadují předchozí písemný souhlas. Tento návod k použití může být změněn bez předchozího upozornění.

A

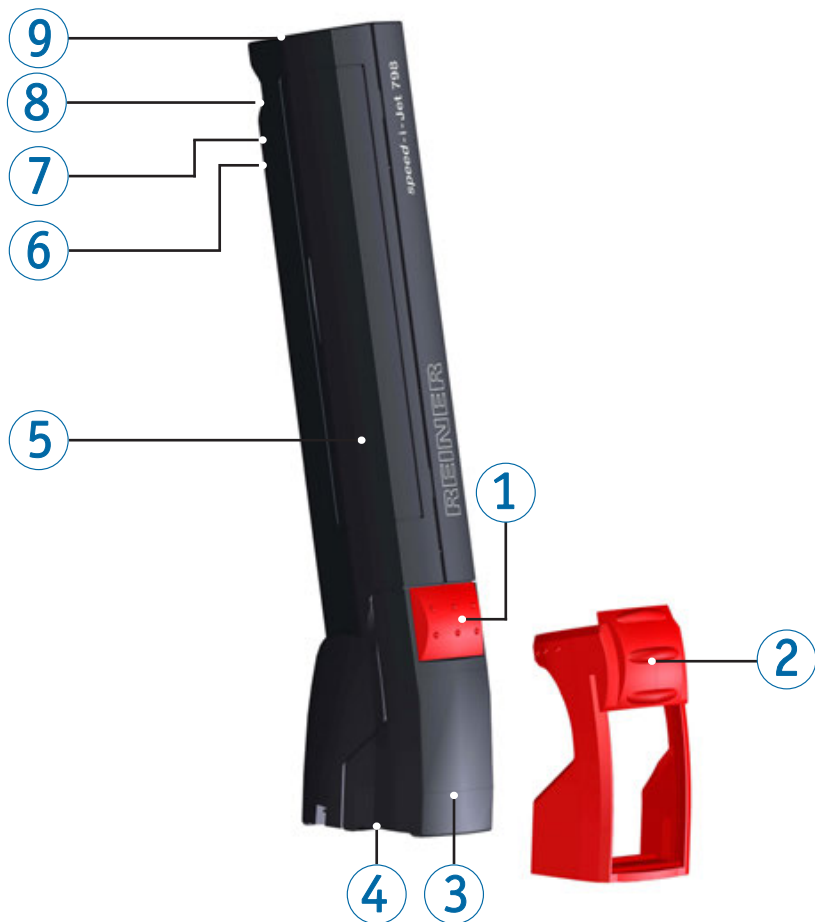

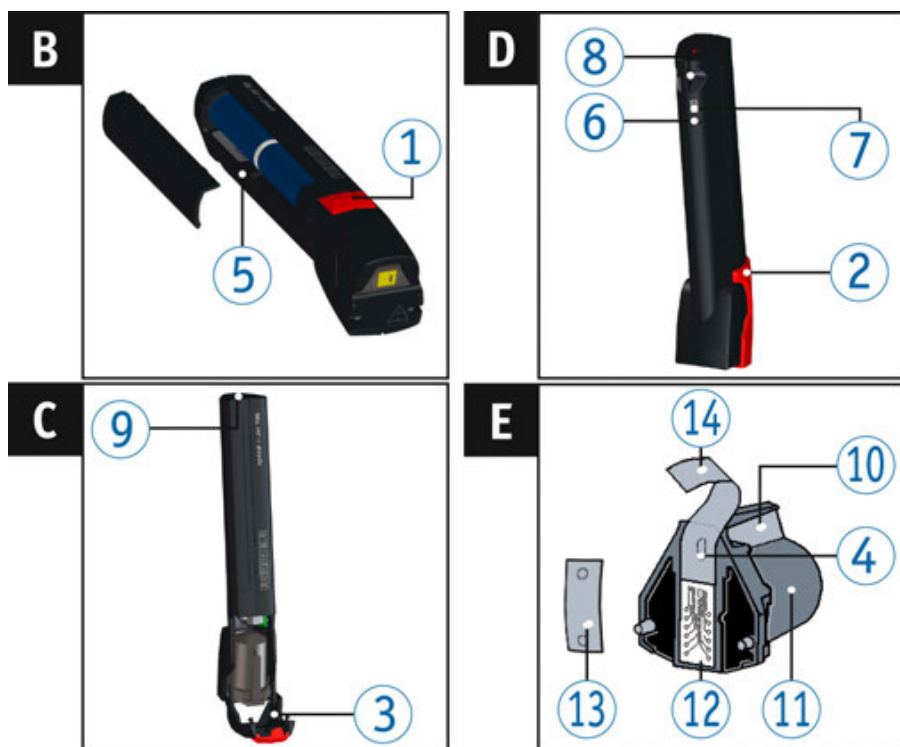

## Kezelőelemek

- |   |                      |   |                         |
|---|----------------------|---|-------------------------|
| ① | Kioldógomb           | ⑧ | Rögzítőgyűrű            |
| ② | Védősapka            | ⑨ | Piros LED               |
| ③ | Nyomatófej - fedél   | ⑩ | Fogantyú                |
| ④ | Nyomatófej           | ⑪ | Nyomatópatron           |
| ⑤ | Akkutartó            | ⑫ | Nyomatópatron kapcsolat |
| ⑥ | Zöld töltési kijelző | ⑬ | Filcpárnácska           |
| ⑦ | Mini USB-csatlakozó  | ⑭ | Védőfólia               |



Részletes kezelési útmutató valamint további információkat talál a PCset Software online súgójában, vagy a mellékelt CD-n.

## **Jegyzék**

<b>Kezelőelemek .....</b>	<b>66</b>
<b>Fontos tudnivalók .....</b>	<b>68</b>
<b>Biztonsági utasítások .....</b>	<b>68</b>
<b>Akkura vonatkozó biztonsági előírások.....</b>	<b>68</b>
<b>A nyomógombok biztonságos kezelése .....</b>	<b>69</b>
<b>Hulladékeltávolítás .....</b>	<b>69</b>
<b>1. Előkészítés.....</b>	<b>70</b>
1.1. Üzembe.....	70
1.2. Nyomtatófej behelyezése.....	70
1.3. Szoftver PC-készlet telepítése .....	71
1.4. Vegye észre a hibákat és hárítsa el azokat .....	71
<b>Kapcsolat .....</b>	<b>72</b>

## Fontos tudnivalók

A speed-i-Jet 798 üzembehelyezése előtt olvassa el alaposan a használati útmutatót és ügyeljen különösen a biztonsági előírásokra. Ezzel elkerüli a készülék esetleges megrongálódását, a bélyegző bizonytalan kezelését és az ezzel kapcsolatos biztonsági kockázatot.



Részletes kezelési útmutatót valamint további információkat talál a PCset Software online súgó-jában, vagy a mellékelt CD-n.

## Biztonsági utasítások

### FIGYELMEZTETÉS!

A tinta szembe kerülése vakságot okozhat.

- ▶ Ne tartsa a speed-i-Jet 798 nyomtatófej fúvókáját személyekarcának a közelébe!

### VIGYÁZAT!

Botlás és a készülék megrongálódásának veszélye, a készülék szabadon fekvő vezetékai esetén.

- ▶ Úgy fektesse le a készülék vezetékait, hogy ne legyenek balesetveszélyesek!

### ÉRTESÍTÉS

A készülék megrongálódása szakszerűtlen szállítás esetén.

- ▶ Kizárólag olyan csomagolást használjon, amely ütődés és ütés ellen védi a készüléket!

### ÉRTESÍTÉS

Készülék megrongálódása nedvesség esetén.

- ▶ Üzembe helyezés előtt várja meg, amíg a készülék eléri a szobahőmérsékletet és teljesen száraz!

## Akkura vonatkozó biztonsági előírások

Az akkuk idővel elhasználódnak. Ebből az okból kifolyólag hat hónapnál hosszabb élettartam nem garantálható.

### FIGYELMEZTETÉS!

Robbanásveszély tűzzel történő érintkezés esetén.

- ▶ Soha ne dobja az akkut a tűzbe.

### VIGYÁZAT!

Nem megfelelő akkuk vagy nem újra tölthető elemek használata balesetveszélyes az akkuburkolat megrongálódása esetén.

- ▶ Kizárólag csak a készülékhez előírt akkut használjon!

## A nyomógombok biztonságos kezelése

### FIGYELMEZTETÉS!

A tinta szembe kerülése vakságot okozhat.

- ▶ Ne tartsa a *speed-i-Jet 798* nyomtatófej fúvókáját személyekarcának a közelébe!

### VIGYÁZAT!

A tinta lenyelése egészségügyi károkat okozhat.

- ▶ Ne nyelje le!
- ▶ Gyerekek elől zárja el a kioldó gombot!

## Hulladékeltávolítás



### Hibás vagy használat elemek

Használt elemeket vagy akkukat ne dobjon a háztartási szemét tárolóba.



### Elektromos és elektronikus készülékek hulladéka

Hulladék készülékeket ne helyezzen a szokásos háztartási hulladékok közé, hanem vigye el az erre a célra rendszeresített, elektromos és elektronikus készülékek újrahasznosítását szervező gyűjtőhelyre.

## 1. Előkészítés

### 1.1. Üzembe

**i** Feltöltési idő ca. 3 óra. Az akku akkor van feltöltve, ha elalszik a zöld kijelző **6**.

**Akku behelyezése** ⇒ Fig. **B**

- ▶ Akkufedél **5** felnyitása.
- ▶ Ügyeljen a helyes pólusokra.
- ▶ Zárja be az akkufedelet **5**!

**Akku feltöltése** ⇒ Fig. **D**

**i** USB-csatlakozón keresztüli feltöltés saját áramellátás nélkül nem lehetséges.

- ▶ Kapcsolja össze a számítógéppel a mini USB-csatlakozót **7** az USB-kábelen keresztül. Világít a zöld töltés kijelző **6**.

### 1.2. Nyomtatófej behelyezése

**i** Cserélje ki a nyomtatófejet, ha a lenyomat halványan vagy hiányosan látható.

**⚠ VIGYÁZAT!**

A tinta lenyelése egészségügyi károkat okozhat.

- ▶ Ne nyelje le!
- ▶ Gyerekek előtt zárja el a kioldó gombot!

**Nyomtatófej behelyezése** ⇒ Fig. **A + C + E**

- ▶ Távolítsa el a védőkupakot **2**.
- ▶ Nyomtatófej fedelének **3** felnyitása.
- ▶ Vegye ki az új nyomtatópatront **11** a csomagolásból, és távolítsa el a fóliát **14** a fűvókáról **4** és a kapocsról.
- ▶ Normál tinta filcpárnácska **13** használatakor (szintén a csomagban található) tartsa a nyomtatópatront fűvókájához **4** amíg a tinta meg nem jelenik.
- ▶ Nyomtatófej behelyezése **11**.
- ▶ Nyomtatófej fedelének **3** bezárása.

### 1.3. Szoftver PC-készlet telepítése

A telepítéshez rendszergazda-jogosultság szükséges a számítógéphez.

- ▶ Helyezze a PCset CD-jét a meghajtóba.
- ▶ Ha nem indul el automatikusan a telepítőprogram, akkor indítsa el a **“setup.exe”** fájlt.
- ▶ Kövesse a telepítőprogram utasításait.

### 1.4. Vegye észre a hibákat és hárítsa el azokat

További információkat talál a PCset Software online súgójában, vagy a mellékelt CD-n.



## **Kapcsolat**

### **Ernst Reiner GmbH & Co. KG**

Baumannstr. 16

78120 Furtwangen/Germany

Phone: +49 7723 657-0

Fax: +49 7723 657-200

Email: [reiner@reiner.de](mailto:reiner@reiner.de)

[www.reiner.de](http://www.reiner.de)

© 2015 Ernst Reiner GmbH & Co. KG

Minden jog fenntartva. Ezen használati útmutató fordításához, nyomtatásához és sokszorításához, részben is és mindegy, hogy milyen formában írásbeli engedélyünk kifejezetten szükséges. Ezen használati útmutató változtatási jogát előzetes bejelentés nélkül fenntartjuk.

**Notice**

**Notice**



**REINER**  
www.reiner.de



Award for  
Operational  
Excellence

